

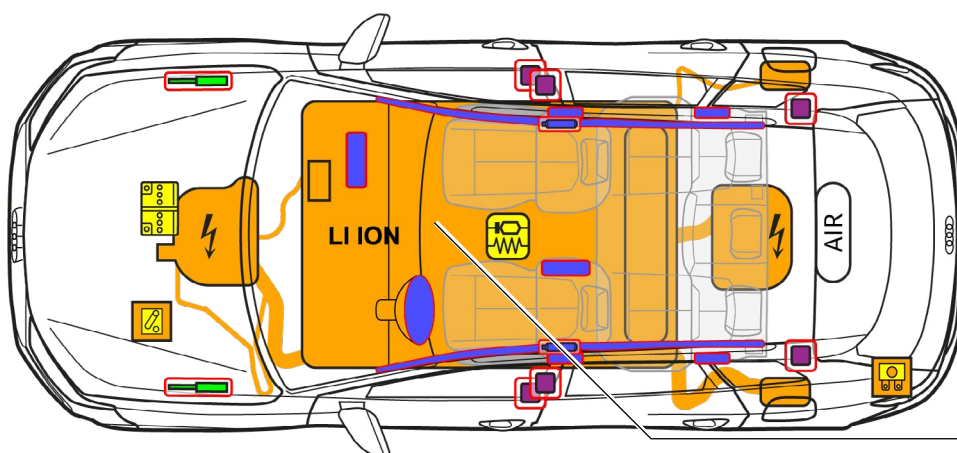

# Audi Q6 / SQ6 e-tron

SUV, από 2023

5-θυρο, 5 θέσεις



800 V  
LI ION

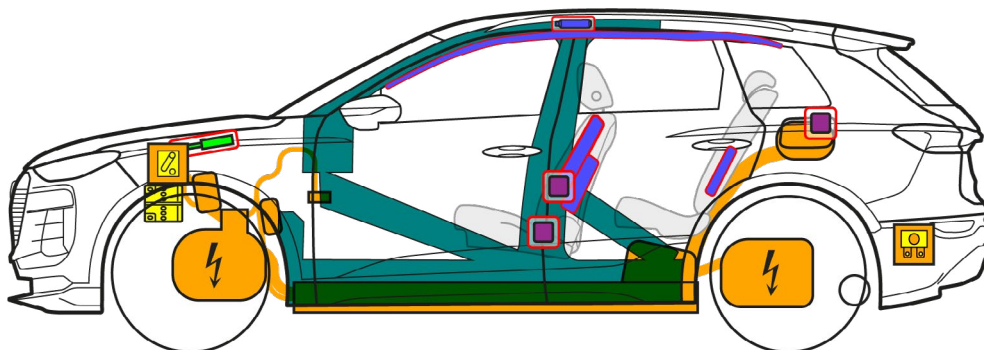

	Αερόσακος		Γεννήτρια αερίου		Προεντατήρας ζώνης		SRS Εγκέφαλος		Αμορτισέρ αερίου/προφορτισμένο ελατήριο
	Περιοχές υψηλής αντοχής		Μπαταρία χαμηλής τάσης		Μπαταρία υψηλής τάσης		Καλώδιο υψηλής τάσης		Αποσύνδεση υψηλής τάσης, σύστημα χαμηλής τάσης
	Ασφαλειοθήκη, απενεργοποίηση συστήματος υψηλής τάσης σε χαμηλή τάση		Εξάρτημα υψηλής τάσης		Δεξαμενή αέρος				



# Audi Q6 / SQ6 e-tron

SUV, από 2023

5-θυρο, 5 θέσεις

## 1. Ταυτοποίηση/αναγνώριση



Ο ηλεκτροκινητήρας είναι αθόρυβος. Η ένδειξη στο όργανο πολλαπλών λειτουργιών (Powermeter) ενημερώνει για το αν η ηλεκτροκίνηση είναι απενεργοποιημένη «OFF» ή είναι έτοιμη για λειτουργία «READY».

Επιγραφή  
Audi Q6 / SQ6 e-tron

e-tron

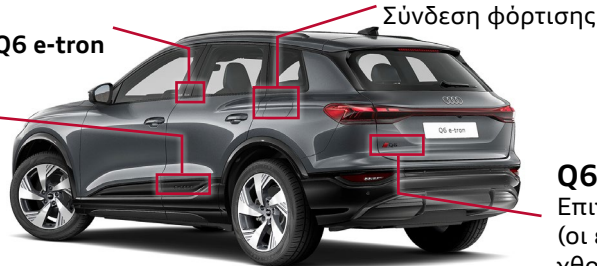

Q6

Επιγραφή  
(οι επιγραφές μπορούν να αποεπιλεγθούν)

## 2. Στερέωση/σταθεροποίηση/ανύψωση

Ακίνητοποίηση αυτοκινήτου



1. Πατήστε το πλήκτρο στάθμευσης "P" και ενεργοποιήστε το φρένο ασφάλισης ακίνητοποίησης.
2. Απενεργοποιήστε την ανάφλεξη (Powermeter «OFF»), πιέστε το πλήκτρο «Start-Stop» χωρίς να πατήσετε το ποδόφρενο.



Απομακρύνετε το κλειδί ασύρματου τηλεχειρισμού, την κάρτα κλειδιού και/ή την εφαρμογή Smartphone όσο το δυνατόν περισσότερο από 5 m από το όχημα.

Σημεία ανύψωσης

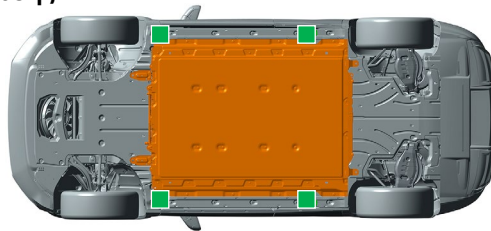

■ κατάλληλα σημεία ανύψωσης

■ Μπαταρία υψηλής τάσης

## 3. Αντιμετώπιση των άμεσων κινδύνων/διατάξεις ασφαλείας

Απενεργοποίηση συστήματος υψηλής τάσης

Σε ατυχήματα με πυροδότηση αερόσακου, το σύστημα υψηλής τάσης απενεργοποιείται αυτόματα μετά την αναγνώριση της πυροδότησης αερόσακου. Το σύστημα υψηλής τάσης είναι περ. 20 δευτ. χωρίς τάση μετά την απενεργοποίηση.



Για όλες τις περαιτέρω περιπτώσεις το σύστημα υψηλής τάσης μπορεί να απενεργοποιηθεί ως εξής:

Πιθανότητα 1: Στο μπροστινό τμήμα αυτοκινήτου



Μπροστινό καπό ηλεκτρικού αυτοκινήτου (frunk) προαιρετικά (με κίτρινη επισήμανση)



1. Βρείτε το σημείο αποσύνδεσης διάσωσης. Αν πρόκειται για μπροστινό καπό ηλεκτρικού αυτοκινήτου (frunk) (προαιρετικός εξοπλισμός: Πρόσθετη θήκη στο μπροστινό τμήμα αυτοκινήτου): Αφαιρέστε το καπάκι Service ①

2. Ανοίξτε το σημείο αποσύνδεσης διάσωσης



① Τραβήξτε έξω την κόκκινη γλώσσα



② Τραβήξτε έξω το μαύρο φιλ



Μην αγγίζετε, κόβετε ή ανοίγετε τα εξαρτήματα υψηλής τάσης, τα καλώδια υψηλής τάσης και την μπαταρία υψηλής τάσης που έχουν υποστεί ζημιά! Φορέστε τον αντίστοιχο προστατευτικό εξοπλισμό!



# Audi Q6 / SQ6 e-tron

## SUV, από 2023

5-θυρο, 5 θέσεις

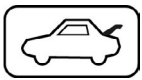

### Πιθανότητα 2: Ασφάλεια στον χώρο αποσκευών

1. Ανυψώστε το δάπεδο φόρτωσης

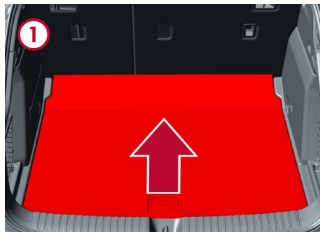

2. Αφαιρέστε το κάλυμμα (αριστερή πλευρά οχήματος)

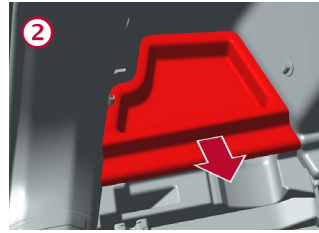

3. Βρείτε την ασφάλεια (κάτω από τον πλαστικό φορέα) και αφαιρέστε την

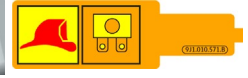
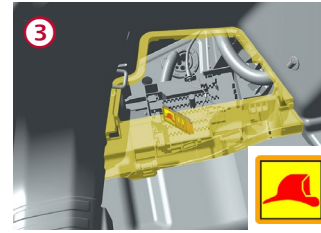

### Αποσύνδεση μπαταρίας 12 Volt



Μπροστινό καπό ηλεκτρικού αυτοκινήτου (frunk) προαιρετικά (με κίτρινη επισήμανση)

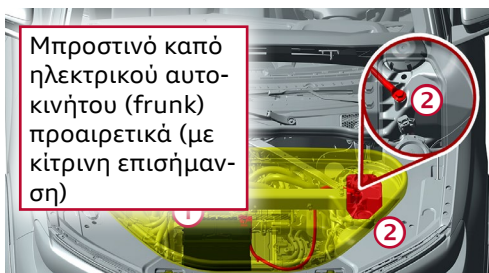

1 Βρείτε την μπαταρία και αποσυνδέστε τον αρνητικό πόλο

Αν πρόκειται για μπροστινό καπό ηλεκτρικού αυτοκινήτου (frunk) (πρόσθετη θήκη στο μπροστινό τμήμα αυτοκινήτου, προαιρετικός εξοπλισμός):

2 Αφαιρέστε το καπάκι Service

3 Αποσυνδέστε τη σύνδεση γείωσης της μπαταρίας στο αμάξωμα

### Αποσύνδεση από τον σταθμό φόρτισης (απασφάλιση ανάγκης φικς φόρτισης)



Ανυψώστε το δάπεδο φόρτωσης

Αφαιρέστε το κάλυμμα (αριστερή πλευρά οχήματος)

Τραβήξτε την κίτρινη θηλιά, αποσυνδέστε το φικς φόρτισης

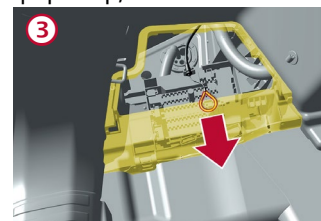
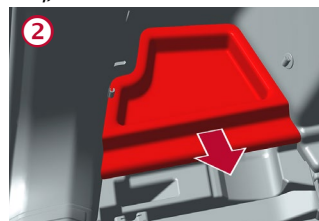
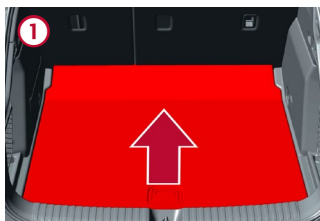

Πρίζα φόρτισης δεξιά: Ανάλογη διαδικασία με την αριστερή πλευρά οχήματος (έλξη κίτρινης θηλιάς)

## 4. Πρόσβαση στους επιβαίνοντες

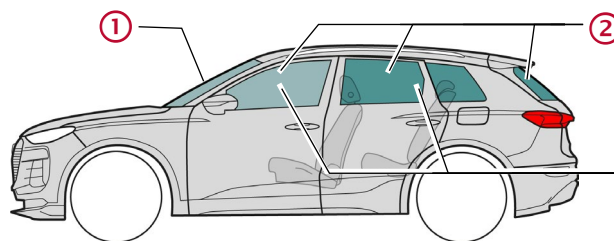

### Τύποι γυαλιού:

1 Τριπλό κρύσταλλο ασφαλείας

2 Μονό κρύσταλλο ασφαλείας

3 Πλευρικά τζάμια προαιρετικά, τριπλό κρύσταλλο ασφαλείας

## 5. Αποθηκευμένη ενέργεια/υγρά/αέρια/στερεά υλικά



12 V



800 V  
Ιόντων λιθίου



Σε περίπτωση μηχανικής παραμόρφωσης του συστήματος μπαταρίας υπάρχει κίνδυνος θερμικής αντίδρασης στην μπαταρία υψηλής τάσης. Παρακολουθείτε τη θερμοκρασία της μπαταρίας υψηλής τάσης!

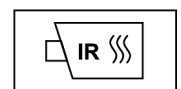



# Audi Q6 / SQ6 e-tron

SUV, από 2023

5-θυρο, 5 θέσεις

## 6. Σε περίπτωση πυρκαγιάς



Οι μπαταρίες ιόντων λιθίου μπορούν σε περίπτωση ζημιών ή λανθασμένης χρήσης να πάρουν φωτιά πρόωρα ή και καθυστερημένα ή να πάρουν φωτιά εκ νέου μετά την πυρόσβεση!  
Φορέστε τον αντίστοιχο προστατευτικό εξοπλισμό!

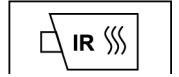

## 7. Κάτω από νερό

Μετά την ανάσχυση του αυτοκινήτου από το νερό απενεργοποιήστε το σύστημα υψηλής τάσης (βλέπε κεφάλαιο 3) και αφήστε να εκρүүσει το νερό. Φορέστε τον αντίστοιχο προστατευτικό εξοπλισμό!

## 8. Ρυμούλκηση/μεταφορά/αποθήκευση



Οι μπαταρίες ιόντων λιθίου μπορούν να αναφλεγούν μόνες τους ή μετά την πυρόσβεση ξανά!  
Φορέστε τον αντίστοιχο προστατευτικό εξοπλισμό!

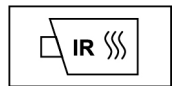

Σε αυτοκίνητα με ατύχημα ή σε περίπτωση χαλασμένης ή μη φυσιολογικής μπαταρίας υψηλής τάσης: Απενεργοποίηση συστήματος υψηλής τάσης (βλέπε κεφάλαιο 3). Σταθμεύστε το αυτοκίνητο σε ασφαλή απόσταση τουλάχιστον 5 m από τα κτήρια και άλλα αυτοκίνητα (επιφάνεια καραντίνας).



Μη ρυμουλκείτε ένα αυτοκίνητο με ατύχημα από τους κινητήριους άξονες.



## 9. Σημαντικές πρόσθετες πληροφορίες

Περισσότερες πληροφορίες αναφέρονται στο Εγχειρίδιο διάσωσης Audi εδώ [www.audi.com/rescue](http://www.audi.com/rescue)

## 10. Εξήγηση των χρησιμοποιούμενων εικονογραμμάτων

εύφλεκτο	καυστικό, ερεθιστικό για το δέρμα	επικίνδυνο για την υγεία	επικίνδυνο για το περιβάλλον	Ηλεκτρικό αυτοκίνητο	Προειδοποίηση υψηλής τάσης	Προσοχή, κίνδυνος	Σβήσιμο με νερό
Επικίνδυνη τάση	Αφαίρεση κλειδιού Smart	Χρήση κάμερας θερμικής εικόνας IR	Ξεκλείδωμα καπό κινητήρα	Ξεκλείδωμα χώρου αποσκευών			