

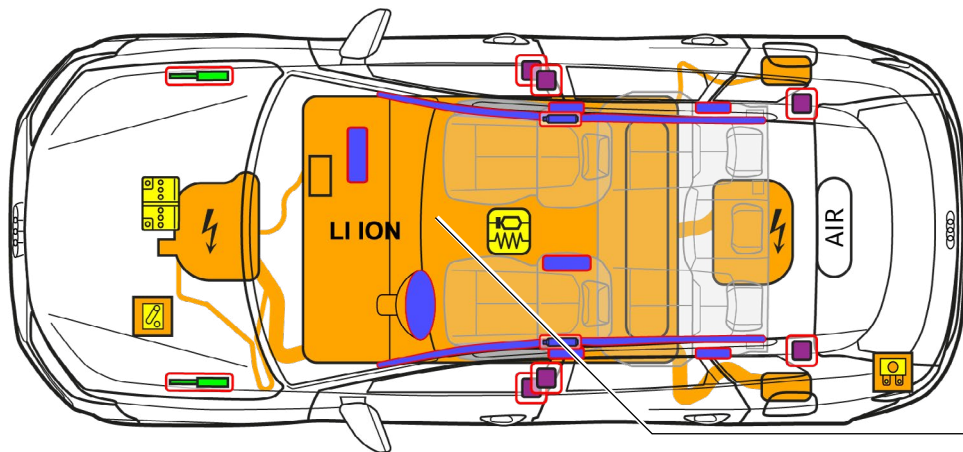

# Audi Q6 / SQ6 e-tron

SUV, alates 2023

5-ukseline, 5 istet



800 V  
LIITIUMIOON

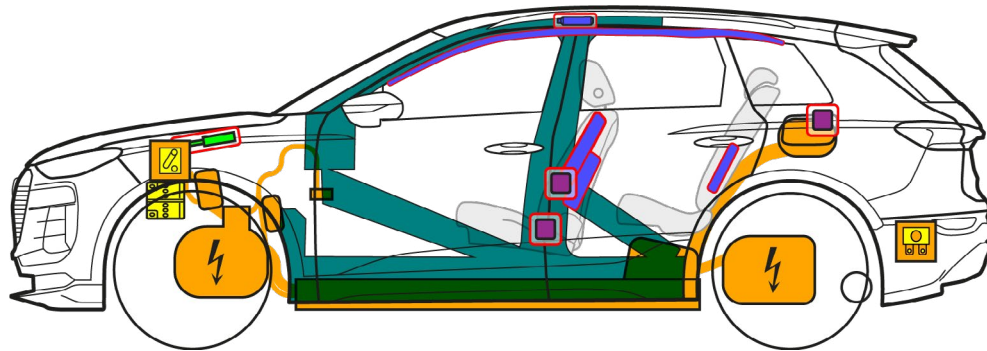

	Turvapadi		Gaasigeneraator		Turvavööpinguti		SRSi juhtplokk		Gaasvedrud/ eelpingutatud vedrud
	Ülitugevad piirkonnad		Madalpinge-aku		Kõrgepingeaku		Kõrgepinge-kaabel		Kõrgepinge lahklüüti, madalpinge-süsteem
	Kaitsete pistik, kõrgepinge-süsteemi inaktiveerimine madalpingelt		Kõrgepinge-komponendid		Õhupaak				



# Audi Q6 / SQ6 e-tron

SUV, alates 2023

5-ukseline, 5 istet

## 1. Identifitseerimine/tuvastus



Elektrisõiduk on vaikne. Näidikuploki näidikul (energia näidikul) kuvatakse, kas elektriajam on välja lülitatud „OFF“ või töövalmis „READY“.

Kiri  
Audi Q6 / SQ6 e-tron

Laadimisühendus

e-tron



Q6

Kiri  
(kirjad on tühistatavad)

## 2. Fikseerimine/stabiliseerimine/tõstmine

### Sõiduki fikseerimine



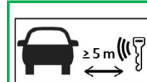

1. Vajutage parkimisnuppu „P“ ja rakendage seisu-pidur.
2. Lülitage süüde välja (energia näidik „OFF“), vajutage „Start-Stop“ nuppu, ärge piduripedaali vajutage.

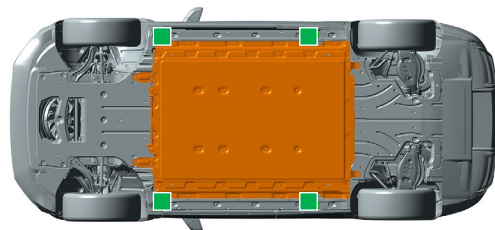

Viige raadiovõti, võtmekaart ja/või nutitelefon rakendus sõidukist võimalusel kaugemale kui 5 m.

### Tõstepunktid



 sobivad tõstepunktid

 kõrgepingeaku

## 3. Otseste ohtude vältimine / ohutuseeskirjad

### Kõrgepingesüsteemi inaktiveerimine

Avariide korral, mil turvapadi avaneb, inaktiveeritakse kõrgepingesüsteem pärast turvapadja avanemise tuvastamist automaatselt. Kõrgepingesüsteem on u 20 sekundit pärast inaktiveerimist pingeva.



Muudel juhtudel saab kõrgepingesüsteemi inaktiveerida järgmiselt.

#### 1. võimalus: sõiduk esiosas



Valikuline Frunk (märgistatud kollasega)

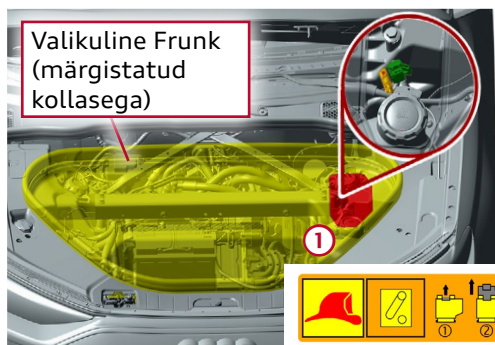

1. Leidke avariiline väljalülituskoht Frunki korral (lisahoiulaegas sõiduki esiosas, valikuline varustus): eemaldage teeninduskate ①

2. Avage avariiline väljalülituskoht



① Tõmmake punane aas välja



② Tõmmake must pistik välja



Ärge puudutage, löigake läbi ega avage kahjustatud kõrgepingekomponente, -kaableid ja kõrgepinge-akut. Kandke vastavat kaitsevarustust!



# Audi Q6 / SQ6 e-tron

SUV, alates 2023

5-ukseline, 5 istet



## 2. võimalus: kaitsmed pagasiruumis

1. Tõstke laadimispind üles

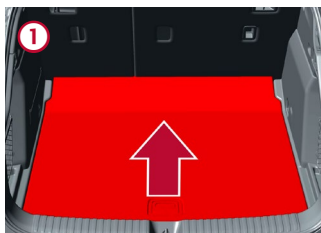

2. Eemaldage kaas (sõiduki vasak külg)

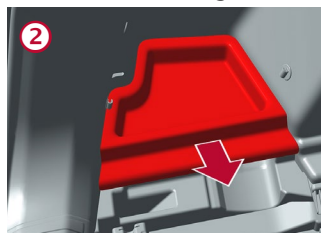

3. Leidke kaitsmed (plastkanduri all) ja tõmmake välja

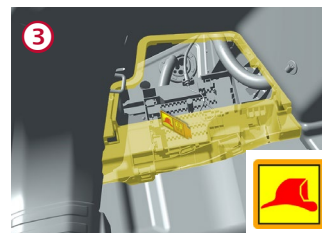

## 12-voldise aku lahti ühendamine

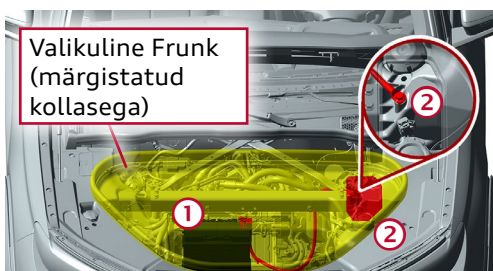

1 Leidke aku ja ühendage miinuspoolus lahti Frunki korral (lisahoiulaegas sõiduki esiosas, valikuline varustus):

2 Eemaldage teeninduskate

3 Lahutage aku massiühendus kerelt

## Laadimisjaamast lahutamine (laadimispistiku avariivabastamine)

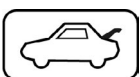

Tõstke laadimispind üles

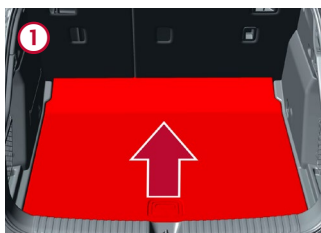

Eemaldage kaas (sõiduki vasak külg)

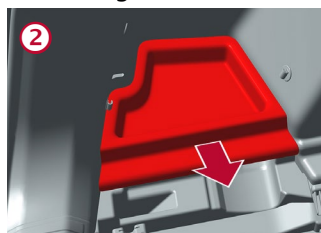

Tõmmake kollast aasa, tõmmake laadimispistik välja

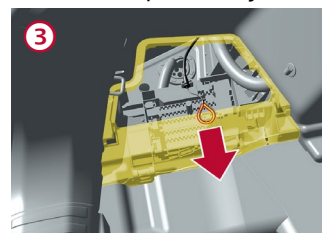

Laadimispistikupesa paremal: toimige analoogselt nagu sõiduki vasakul küljel (tõmmake kollast aasa)

## 4. Juurdepääs reisijatele

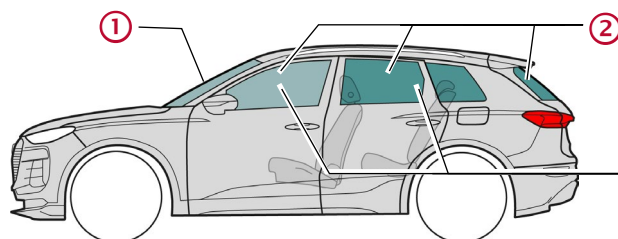

### Klaasi tüübid:

1 Komposiitklaasist turvaklaas

2 Karastatud turvaklaas

3 Valikulised küljeklaasid  
Komposiitklaasist turvaklaas

## 5. Salvestatud energia / vedelikud / gaasid / tahked ained



12 V



800 V  
Liitiumioon



Akusüsteemi mehaanilise deformeerumise korral on kõrgepingeaku termilise reaktsiooni oht. Jälgige kõrgepingeaku temperatuuri!

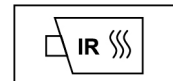



# Audi Q6 / SQ6 e-tron

SUV, alates 2023

5-ukseline, 5 istet

## 6. Tulekahju korral



Liitumioonakud võivad kahjustuste või vale kasutuse korral kohe või ka hiljem ise süttida või pärast tulekahju kustutamist uuesti süttida!  
Kandke vastavat kaitsevarustust!



## 7. Vee all

Pärast auto veest välja tõstmist inaktiveerige kõrgepingesüsteem (vt peatükki 3) ja laske veel välja voolata. Kandke vastavat kaitsevarustust!

## 8. Pukseerimine/transportimine/hoiustamine



Liitumioonakud võivad ise süttida ja pärast tule kustutamist uuesti süttida!  
Kandke vastavat kaitsevarustust!



Avariisse sattunud sõidukite või kahjustatud või tavapärasest erinevate ilmingutega kõrgepingeaku korral: inaktiveerige kõrgepingesüsteem (vt 3. peatükki). Parkige sõiduk hoonetest ja teistest sõidukitest vähemalt 5 m kaugusele (isoleeritud pinnale).



Ärge pukseerige avariisse sattunud sõidukit vedavatest telgedest.



## 9. Oluline lisateave

Lisateave Audi päästejuhendis aadressil [www.audi.com/rescue](http://www.audi.com/rescue)

## 10. Kasutatud piktogrammide selgitus

Tuleohtlik	Söövitav, nahka ärritav	Tervisele ohtlik	Keskkonnaohtlik	Elektrisõiduk	Kõrgepinge hoiatus	Tähelepanu, oht	Kustutada veega
Ohtlik pinge	Eemaldage nutivõti	Kasutage infrapuna-soojuskaamerat	Tehke kapott lukust lahti	Tehke pakiruum lukust lahti			