

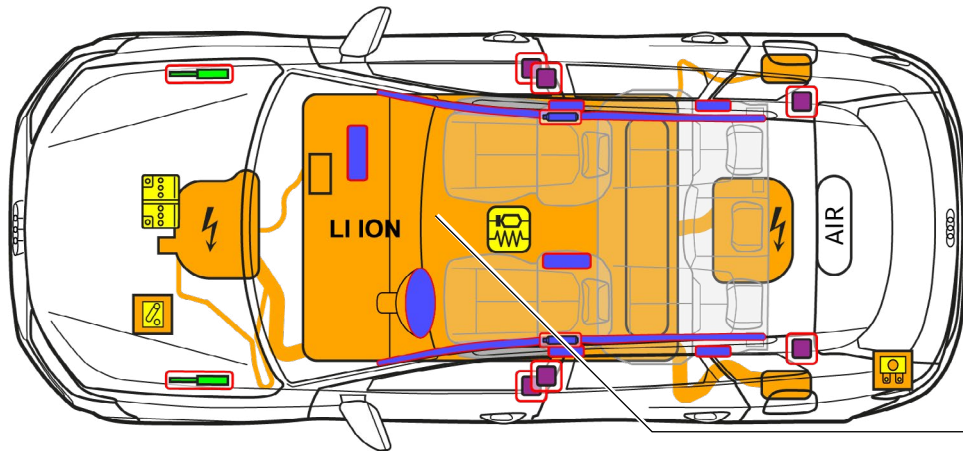

# Audi Q6 / SQ6 e-tron

SUV, alk. 2023

5-ovinen, 5 istuinta



800 V  
LI ION

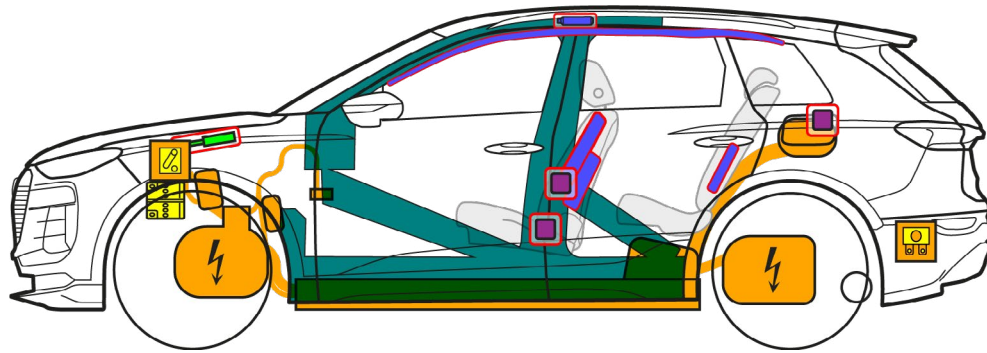

	Turvatyyny		Kaasugeneraattori		Turvavyönkiristin		SRS-ohjainlaite		Kaasujousi / esijännitetty jousi
	Erikoislujat alueet		Pienjännite-akku		Korkeajännite-akku		Korkeajännite-johdin		Korkeajännitteen katkaisu, pienjännitejärjestelmä
	Sulakerasia, korkeajännitejärjestelmän deaktivointi		Korkeajännitekomponentit		Ilmasäiliö				



# Audi Q6 / SQ6 e-tron

SUV, alk. 2023

5-ovinen, 5 istuinta

## 1. Identifiointi / tunnistaminen



Sähkömoottori on äänetön. Mittariston näyttö (powermeter) kertoo, onko sähköinen voimalinja pois päältä (OFF) vai käyttövalmis (READY).

Mallimerkintä  
Audi Q6 / SQ6 e-tron

e-tron

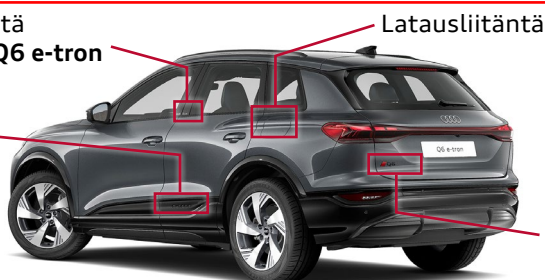

Latausliitäntä

**Q6**  
Mallimerkintä  
(voi olla myös ilman)

## 2. Liikkumisen esto / vakautus / nostaminen

### Auton liikkumisen esto



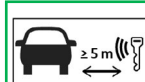

1. Paina P-painiketta ja kytke seisontajarru.
2. Katkaise virta (powermeter "OFF"). Paina Start-Stop-painiketta, mutta älä paina jarrupoljinta.

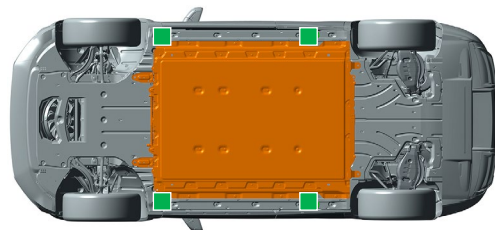

Vie auton avain, avainkortti ja/tai älypuhelinsovellus yli 5 metrin päähän autosta.

### Nostokohdat



 Sopivat nostopisteet

 Korkeajänniteakku

## 3. Välittömien vaarojen poisto / turvallisuusmääräykset

### Korkeajännitejärjestelmän deaktivointi

Onnettomuudessa, jossa turvatyyny laukeaa, korkeajännitejärjestelmä deaktivoituu automaattisesti, kun turvatyynyn laukeaminen havaitaan. Korkeajännitejärjestelmä on jännitteetön noin 20 sekunnin kuluttua deaktivoinnista.



Kaikissa muissa tapauksissa korkeajännitejärjestelmä voidaan deaktivoida seuraavasti:

#### Mahdollisuus 1: auton etuosa



Etusäilytystila  
(lisävaruste, merkitty keltaisella)

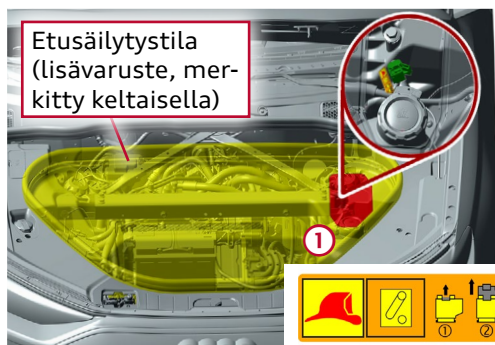

1. Paikallista pelastuserotuspaikka. Etusäilytystilan (lisävaruste): yhteydessä: poista huoltokansi ①.
2. Avaa pelastuserotuspaikka.



① Vedä punainen kieleke ulos.



② Vedä musta pistoke ulos.



Älä kosketa, leikkaa tai avaa vaurioituneita korkeajännitekomponentteja ja -johtimia tai korkeajänniteakku! Käytä asianmukaisia suojavarusteita!



# Audi Q6 / SQ6 e-tron

SUV, alk. 2023

5-ovinen, 5 istuinta

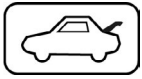

## Mahdollisuus 2: sulake tavaratilassa

1. Nosta välipohjaa.

2. Poista kansi (vasemmalla sivulla).

3. Paikanna sulake (muovipidikkeen alla) ja vedä se ulos.

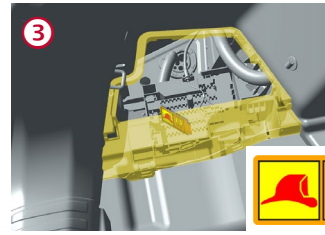
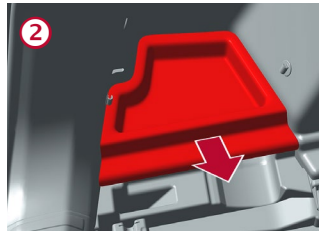
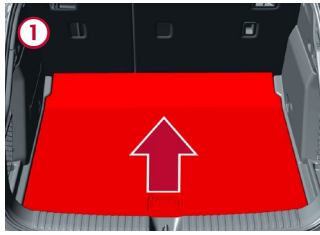

## 12 voltin akun kytkeminen irti

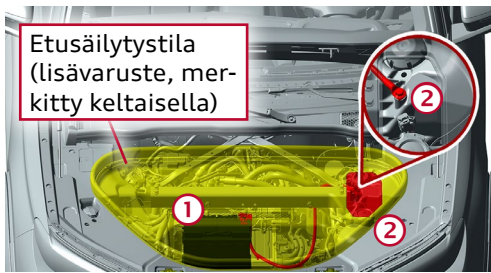

Etusäilytystila (lisävaruste, merkitty keltaisella)

① Paikanna akku ja kytke miinusnapa irti.

Etusäilytystilan (lisävaruste): yhteydessä:

② Poista huoltokansi.

③ Erota akun maadoitusliitin korista.

## Irrutus latausasemasta (latauspistokkeen hätävapautus)

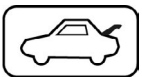

Nosta välipohjaa.

Poista kansi (vasemmalla sivulla).

Vedä keltaisesta lenkistä. Irrota latauspistoke.

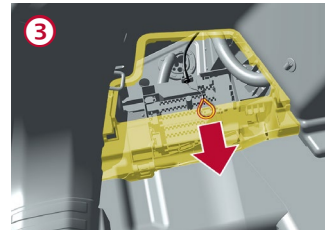
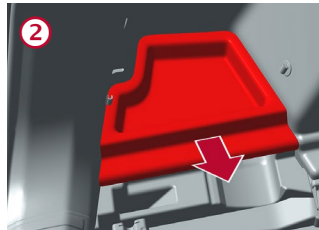
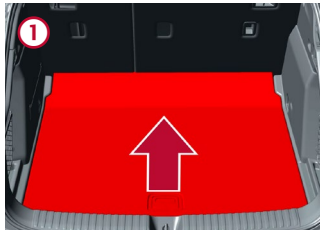

Jos latausrasia on oikealla, toimi samoin kuin vasemmalla puolella (vedä keltaisesta lenkistä).

## 4. Pääsy käsiksi matkustajiin

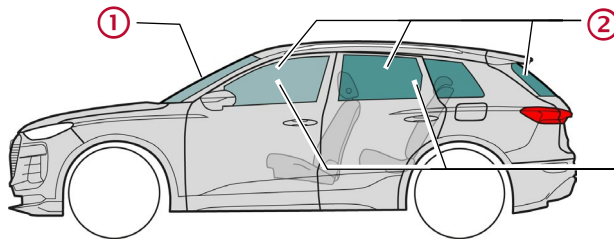

Lasityypit:

① Laminoitu turvalasi

② Karkaistu turvalasi

③ Sivulasit voivat olla myös laminoitua turvalasia

## 5. Varastoitu energia / nesteet / kaasut / kiinteät aineet



12 V



800 V  
Litiumioni



Jos akkujärjestelmä vahingoittuu mekaanisesti, vaarana on korkeajännite-akun terminen reaktio (lämpökarkaaminen).  
Tarkkaile korkeajänniteakun lämpötilaa!

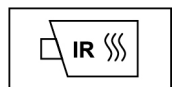



# Audi Q6 / SQ6 e-tron

SUV, alk. 2023

5-ovinen, 5 istuinta

## 6. Tulipalotilanteessa



Vaurioitumisen tai väärän käytön seurauksena litiumioniakut voivat syttyä itsestään välittömästi tai viiveellä. Sammutuksen jälkeen ne voivat syttyä vielä uudelleenkin!  
Käytä asianmukaisia suojavarusteita!



## 7. Auto uponnut veteen

Kun auto nostettu vedestä, deaktivoi korkeajännitejärjestelmä (ks. kappale 3) ja anna veden valua ulos. Käytä asianmukaisia suojavarusteita!

## 8. Hinaus / kuljetus / varastointi



Litiumioniakut voivat syttyä itsestään, ja sammutuksen jälkeen ne voivat syttyä uudelleen!  
Käytä asianmukaisia suojavarusteita!

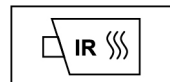

Jos auto on joutunut onnettomuuteen tai jos korkeajänniteakku on vahingoittunut tai epävakaa: Deaktivoi korkeajännitejärjestelmä (ks. kappale 3). Siirrä auto turvallisen matkan päähän (vähintään 5 m) rakennuksista ja muista ajoneuvoista (karanteenialue).



Onnettomuuteen joutunutta autoa ei saa hinata vetävistä akseleista.

## 9. Tärkeää lisätietoa

Lisätietoa Audi-pelastuskortissa: [www.audi.com/rescue](http://www.audi.com/rescue)

## 10. Käytettyjen kuvakkeiden selitykset

Syttyvä	Syövyttävä, ihoa ärsyttävä	Vaaraksi terveydelle	Vaaraksi ympäristölle	Sähköauto	Varoitus, korkeajännite	Varoitus, vaara	Sammutus vedellä
Vaarallinen jännite	Älyavaimen poisto	Infrapuna lämpökameran käyttö	Konepellin lukituksen avaus	Takaluukun lukon avaus			