

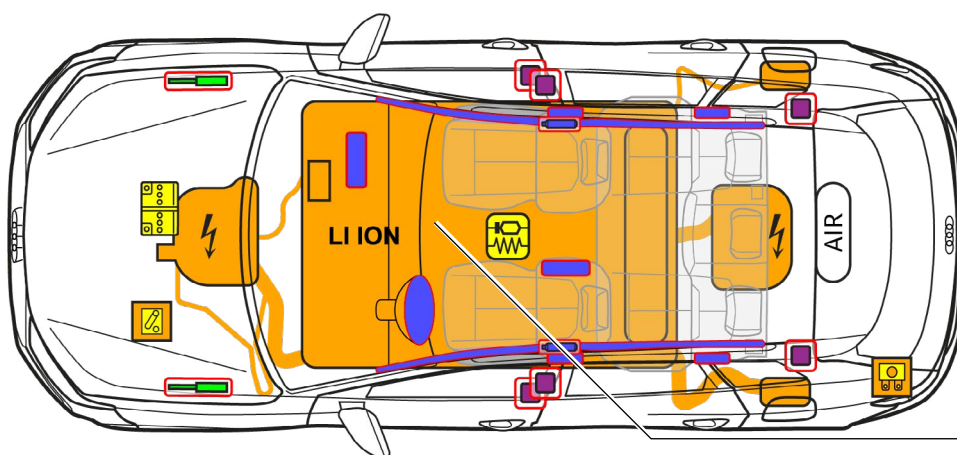

Audi Q6 / SQ6 e-tron

SUV, nuo 2023

5 durų automobilis, 5 sėdynės



800 V
LI ION

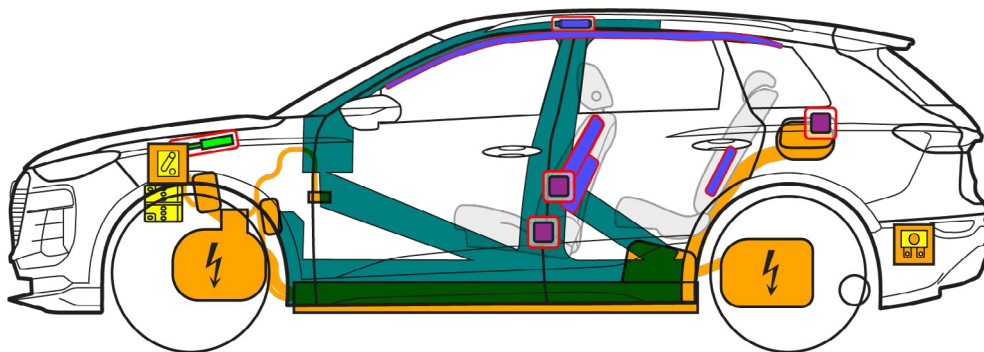

	Oro pagalvė		Dujų generatorius		Diržo įtempiklis		SRS valdymo prietaisas		Dujinė spyruoklė arba įtempta spyruoklė
	Ypač tvirtos zonos		Žemos įtampos akumuliatorius		Aukštos įtampos akumuliatorius		Aukštos įtampos laidas		Aukštos įtampos atjungimas, žemos įtampos sistema
	Saugiklio lizdas, aukštos įtampos sistemos deaktivavimas žemos įtampos sistemoje		Aukštos įtampos komponentas		Oro bakas				



Audi Q6 / SQ6 e-tron

SUV, nuo 2023

5 durų automobilis, 5 sėdynės

1. Identifikavimas / atpažinimas



Elektros variklis yra begarsis. Indikacija prietaisų skydelyje (galios matuoklis) teikia grįžtamąjį pranešimą, ar elektros pavara yra išjungta „OFF“ ar parengta eksploatacijai „READY“.

Užrašas

Audi Q6 / SQ6 e-tron

e-tron

Įkrovimo jungtis

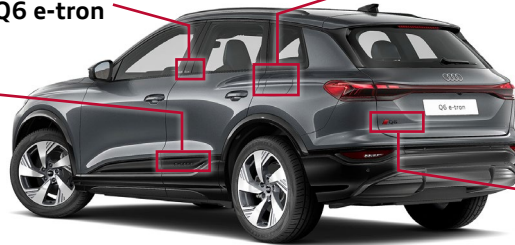

Q6

Užrašas

(užrašų gali būti atsisakoma)

2. Fiksavimas / stabilizavimas / kėlimas

Automobilio imobilizavimas



1. Paspauskite parkavimo mygtuką „P“ ir įjunkite stovėjimo stabdį.
2. Išjunkite degimą (galios matuoklis „OFF“), paspauskite „Start-Stop“ mygtuką, nenuspausdami stabdžių pedalo.



Pašalinkite valdymo radijo bangomis raktą, rakto kortelę ir/arba taikomąją programą išmaniajam telefonui pagal galimybes toliau nei 5 m nuo automobilio.

Kėlimo taškai

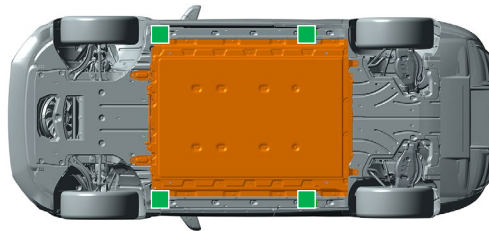

Tinkami kėlimo taškai

Aukštos įtampos akumulatorius

3. Tiesioginių pavojų pašalinimas / saugumo taisyklės

Aukštos įtampos sistemos deaktivavimas

Eismo įvykių su oro pagalvių suveikimu metu aukštos įtampos sistema automatiškai deaktivuojama po oro pagalvių suveikimo atpažinimo. Aukštos įtampos sistemoje nėra įtampos maždaug po 20 sekundžių nuo deaktivavimo.



Visais kitais atvejais aukštos įtampos sistema gali būti deaktivuojama šitaip:

1 galimybė: priekinėje automobilio dalyje



Bagažo skyrius priekyje pasirinktinai (pažymėtas geltonai)



1. Nustatykite atjungimo vietos gelbėjimo atveju buvimą Bagažo skyriaus priekyje (pasirinktinė įranga: papildoma daiktadėžė priekinėje automobilio dalyje) atveju: pašalinkite techninės priežiūros dangtelį ①
2. Atidarykite atjungimo vietą gelbėjimo atveju



① Ištraukite raudoną liežuvėlį



② Ištraukite juodą kištuką



Nelieskite, nepjaukite arba neatidarykite pažeistų aukštos įtampos komponentų, laidų ir aukštos įtampos akumulatoriaus! Nešiokite atitinkamas apsaugines priemones!



Audi Q6 / SQ6 e-tron

SUV, nuo 2023

5 durų automobilis, 5 sėdynės



2 galimybė: saugiklis bagažo skyriuje

1. Pakelkite pakrovimo grindis

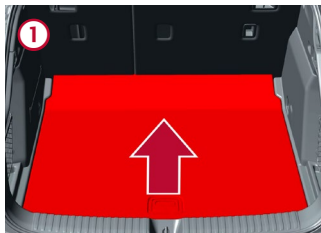

2. Pašalinkite dangtelį (kairioji automobilio pusė)

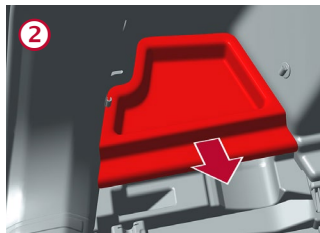

3. Nustatykite saugiklio buvimo vietą (po plastikiniu laikikliu) ir jį ištraukite

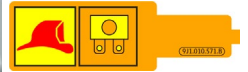
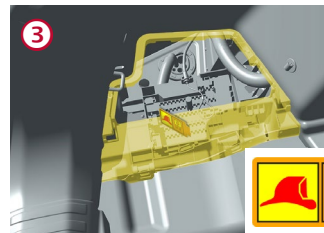

12 voltų akumuliatoriaus atjungimas



Bagažo skyrius priekyje pasirinktinai (pažymėtas geltonai)

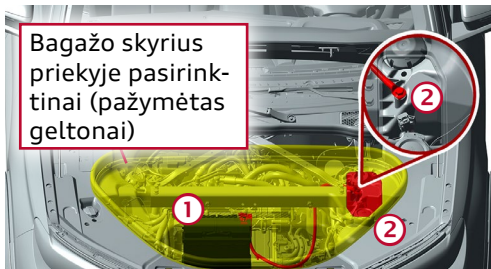

① Nustatykite akumuliatoriaus buvimo vietą ir atjunkite neigiamąjį polių

Bagažo skyrius priekyje (papildoma daiktadėžė priekinėje automobilio dalyje, pasirinktinė įranga) atveju:

② Pašalinkite techninės priežiūros dangtelį

③ Atjunkite akumuliatoriaus masės jungtį nuo kėbulo

Atjungimas nuo įkrovimo stotelės (avarinis įkrovimo kištuko atrakinimas)



Pakelkite pakrovimo grindis

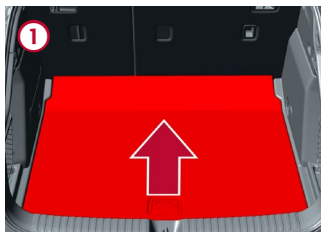

Pašalinkite dangtelį (kairioji automobilio pusė)

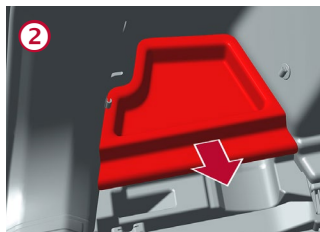

Patraukite geltoną kilpą, ištraukite įkrovimo kištuką

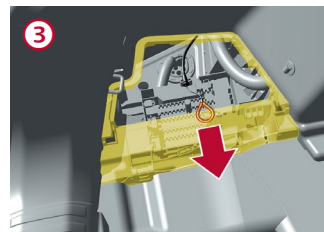

Įkrovimo lizdas dešinėje: analogiškas elgimasis kaip kairėje automobilio pusėje (patraukite geltoną kilpą)

4. Prieiga prie automobilyje esančių žmonių

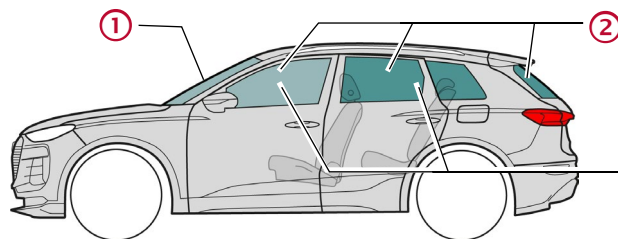

Stiklo tipai:

① Saugus daugiasluoksnis stiklas

② Saugus vienasluoksnis stiklas

③ Šoniniai stiklai pasirinktinai iš saugaus daugiasluoksnio stiklo

5. Sukaupta energija / skysčiai / dujos / kietosios medžiagos



12 V



800 V
Ličio jonai



Akumuliatorių sistemos mechaninės deformacijos atveju egzistuoja terminės reakcijos aukštos įtampos akumuliatoriuje rizika. Stebėkite aukštos įtampos akumuliatoriaus temperatūrą!

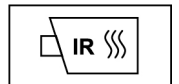



Audi Q6 / SQ6 e-tron

SUV, nuo 2023

5 durų automobilis, 5 sėdynės

6. Gaisro atveju



Ličio jonų akumulatoriai pažeidimų arba netinkamo naudojimosi atveju netrukus arba taip pat uždelstai gali užsidegti patys arba iš naujo užsidegti po gaisro užgesinimo!
Nešiokite atitinkamas apsaugines priemones!



7. Po vandeniui

Ištraukę automobilį iš vandens, deaktivуйте aukštos įtampos sistemą (žr. 3 skyrių) ir leiskite ištekėti vandeniui. Nešiokite atitinkamas apsaugines priemones!

8. Vilkimas / transportavimas / sandėliavimas



Ličio jonų akumulatoriai gali užsidegti patys arba iš naujo užsidegti po gaisro užgesinimo!
Nešiokite atitinkamas apsaugines priemones!



Kai eismo įvykyje nukentėjo automobiliai arba kai pažeistas arba atkreipia į save dėmesį aukštos įtampos akumulatorius: deaktivуйте aukštos įtampos sistemą (žr. 3 skyrių). Pastatykite automobilį saugiu min. 5 m atstumu nuo pastatų ir kitų automobilių (karantininė teritorija).



Nevilkite eismo įvykyje nukentėjusio automobilio ant varančiųjų ašių.

9. Svarbi papildoma informacija

Išsamesnė informacija Audi gelbėjimo žinyne adresu www.audi.com/rescue

10. Naudojamų piktogramų paaiškinimas

Degus	Ėsdinantis, dirginantis odą	Pavojingas sveikatai	Pavojingas aplinkai	Elektromobilis	Ispėjimas dėl aukštos įtampos	Dėmesio, pavojus	Gesinti vandeniui
Pavojinga įtampa	Pašalinti išmanųjį raktą	Naudoti infraraudonųjų spindulių šiluminio vaizdo kamerą	Atrakinti variklio skyriaus dangtį	Atrakinti bagažo skyrių			