

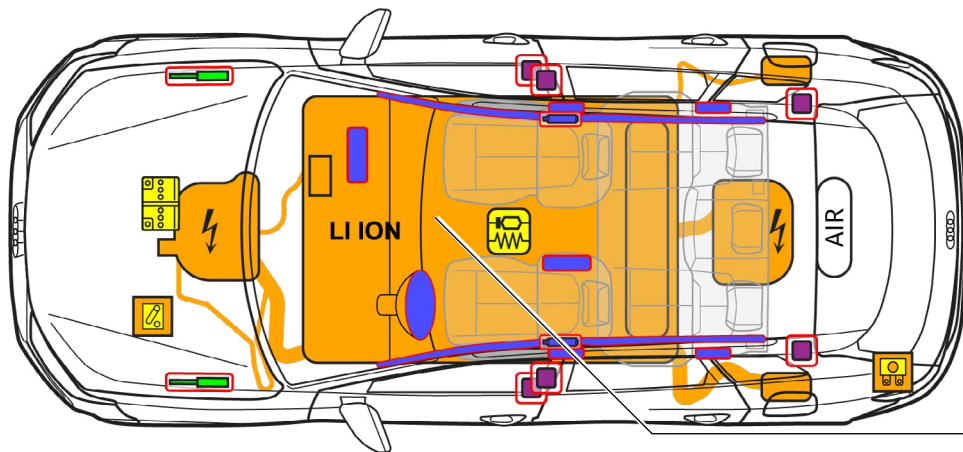

Audi Q6 / SQ6 e-tron

SUV, fra 2023

5-dørs, 5 seter



800 V
LI-ION

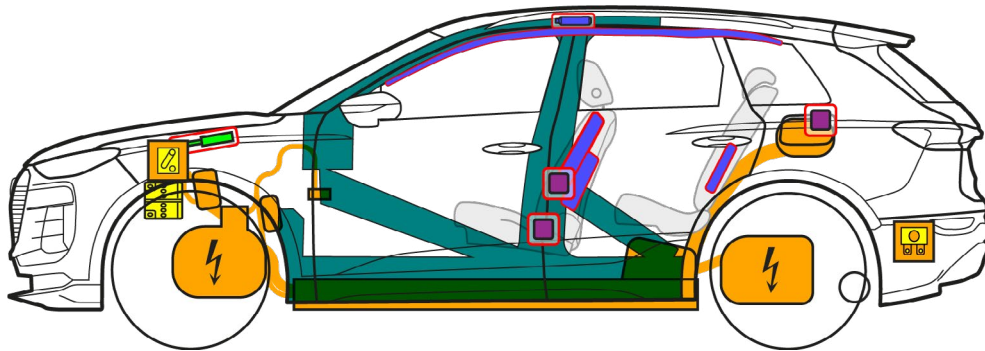

	Kollisjonspute		Gassgenerator		Beltestrammere		SRS-styreenhet		Gasstrykkfjær / forspent fjær
	Høyfaste områder		Lavvoltbatteri		Høyenergibatteri		Høyvoltledning		Høyvoltfrakobling, lavvoltsystem
	Sikringsboks, deaktivering av høyvoltsystem til lavvolt		Høyvoltkomponent		Lufttank				



Audi Q6 / SQ6 e-tron

SUV, fra 2023

5-dørs, 5 seter

1. Identifisering/gjenkjenning



Elektromotoren er lydløs. Visningen i kombiinstrumentet (effektmåleren) viser om den elektriske driften er slått av "OFF" eller driftsklar "READY".

Logo

Audi Q6 / SQ6 e-tron

Ladekontakt

e-tron

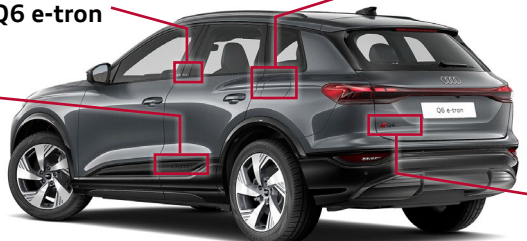

Q6

Logo

(kan velges bort)

2. Fiksering/stabilisering/løfting

Sikre at bilen ikke kan bevege seg



1. Trykk på parkeringstasten P og aktiver parkeringsbremsen.
2. Slå av tenningen (effektmåler OFF). Trykk på start-stopp-knappen uten å trå inn bremsepedalen.



Fjernkontrollnøkkelen, nøkkelkortet og/eller smarttelefonappen skal helst være mer enn 5 meter unna bilen.

Løftepunkter

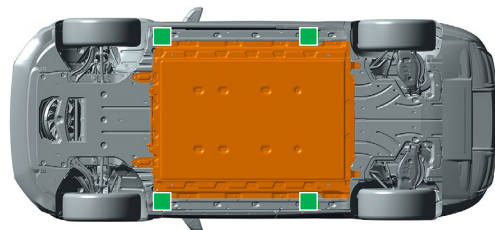

Egnede løftepunkter

Høyenergibatteri

3. Eliminere direkte farer / sikkerhetsbestemmelser

Deaktivere høyvoltsystemet

Ved ulykker der en eller flere kollisjonsputer utløses, deaktiveres høyvoltsystemet automatisk etter at utløsning av kollisjonsputen(e) er registrert. Høyvoltsystemet er spenningsfritt ca. 20 sekunder etter deaktiveringen.



I alle andre tilfeller kan høyvoltsystemet deaktiveres på følgende måte:

Alternativ 1: i fremre del av bilen



Eventuelt bagasjerom foran (merket med gult)

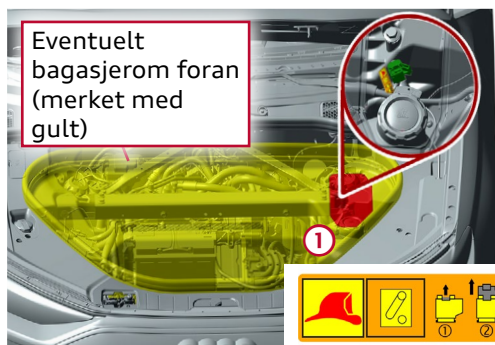

1. Finn frakoblingspunktet for redningsmannskaper I biler med bagasjerom foran (ekstra utstyr: ekstra oppbevaringsrom i fremre del av bilen): Ta av servicedekslet ①

2. Åpne frakoblingspunktet for redningsmannskaper



① Trekk ut den røde fliken



② Trekk ut den sorte stikkeren



Ikke berør, skjær i eller åpne skadde høyvoltkomponenter, -ledninger eller høyenergibatterier! Bruk egnet verneutstyr!



Audi Q6 / SQ6 e-tron

SUV, fra 2023

5-dørs, 5 seter

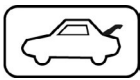

Alternativ 2: sikring i bagasjerommet

1. Løft bagasjeromsgulvet

2. Ta av dekslet (på venstre side av bilen)

3. Finn sikringen (under holderen i plast), og trekk den ut

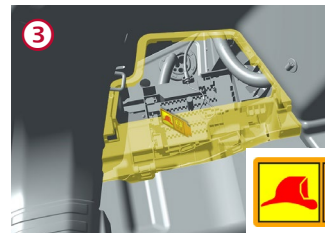
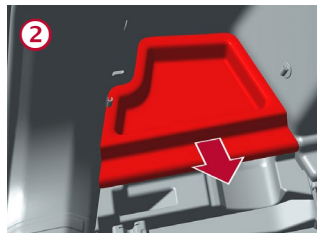
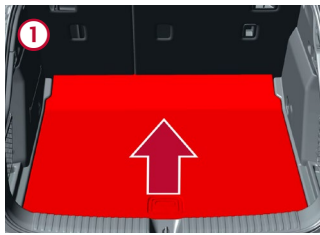

Koble fra 12-voltsbatteriet



Eventuelt bagasjerom foran (merket med gult)



① Finn batteriet, og koble fra minuspolen

I biler med bagasjerom foran (ekstra oppbevaringsrom i fremre del av bilen, ekstraustyr):

② Ta av servicedekslet

③ Koble fra batteriets godsforbindelse til karosseriet

Koble fra ladestasjon (nøddopplåsing av ladestøpsel)

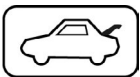

Løft bagasjeromsgulvet

Ta av dekslet (på venstre side av bilen)

Trekk i den gule hempen, og trekk ut ladestøpslet

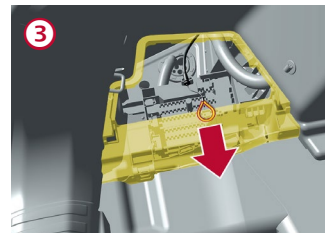
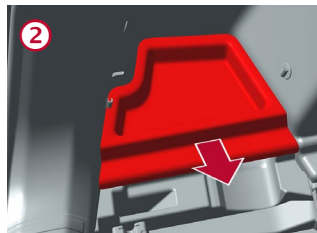
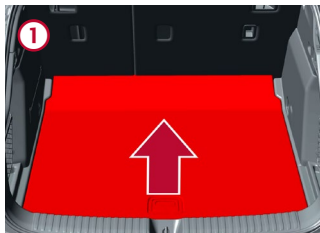

Ladekontakt på høyre side av bilen: Gå frem på samme måte som på venstre side (trekk i den gule hempen)

4. Tilgang til personene i bilen

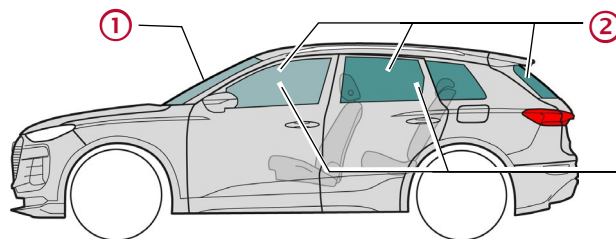

Glasstyper:

① Flerlags sikkerhetsglass

② Ettlags sikkerhetsglass

③ Eventuelt flerlags sikkerhetsglass i sidevindue

5. Lagret energi / væsker / gasser / faststoffer



12 V



800 V
litium-ion



Hvis det er en mekanisk deformasjon på batterisystemet, er det fare for en termisk reaksjon i høyenergibatteriet. Overvåk høyenergibatteriets temperatur!

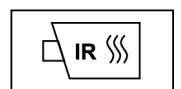



Audi Q6 / SQ6 e-tron

SUV, fra 2023

5-dørs, 5 seter

6. Ved brann



Ved skader eller feil bruk kan litium-ion-batterier selvantenne eller antennes på nytt etter at brannen er slukket! Dette kan skje innen kort tid eller også etter at det har gått en stund.
Bruk egnet verneutstyr!

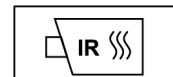

7. Under vann

Deaktiver høyvoltsystemet (se kapittel 3) etter at bilen er berget fra vannet, og la vannet renne ut. Bruk egnet verneutstyr!

8. Tauing/transport/lagring



Litium-ion-batterier kan selvantenne eller antennes på nytt etter at brannen er slukket!
Bruk egnet verneutstyr!

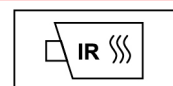

For biler som har vært i en ulykke, og/eller hvis høyenergibatteriet er skadet eller noe ved høyenergibatteriet er påfallende: deaktiver høyvoltsystemet (se kapittel 3). Parker bilen i sikker avstand på minst 5 meter fra bygninger og andre kjøretøyer (karanteneområde).



En bil som har vært i en ulykke, skal ikke taues på drivakslene.



9. Viktig tilleggsmasjon

Du finner mer informasjon i Audis håndbok for redningstjenesten på www.audi.com/rescue

10. Betydningen til piktogrammene

Brannfarlig	Etsende, irriterer huden	Kronisk helsefare	Miljøfare	Elektrisk kjøretøy	Advarsel, høy-spenning	Advarsel, fare	Slukk med vann
Farlig spenning	Fjern smart-nøkkel	Bruk infrarødt varmebilde-kamera	Lås opp panser	Lås opp bagasjerom			