

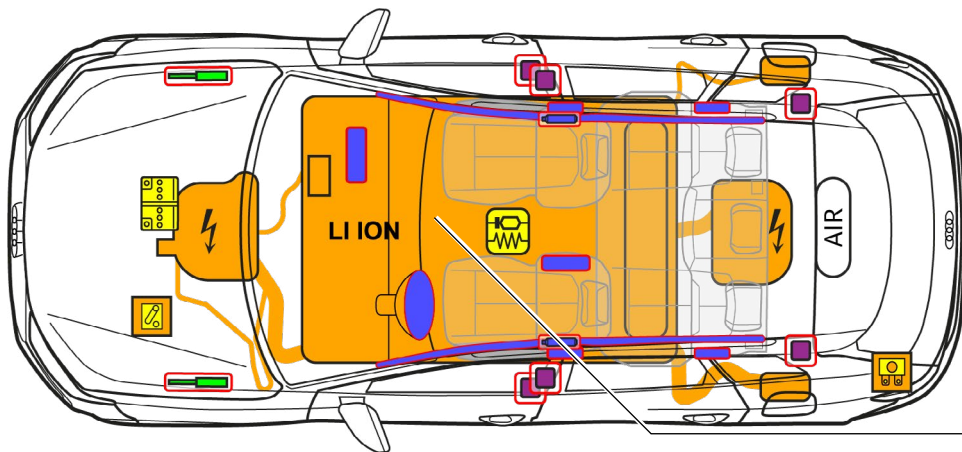

Audi Q6 / SQ6 e-tron

SUV, od 2023 r.

5-drzwiowy, 5 siedzeń



800 V
LITOWO-JONO-
WY

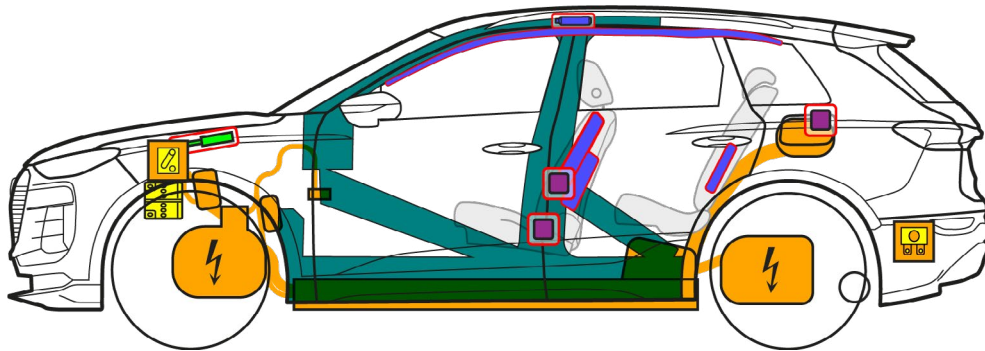

	Poduszka powietrzna		Zasobnik gazu do napętniania		Napinacz pasa bezpieczeństwa		Jednostka sterująca SRS		Amortyzator gazowy / sprężyna z naprężeniem wstępnym
	Strefa wysokiej wytrzymałości		Akumulator niskiego napięcia		Akumulator wysokiego napięcia		Przewód wysokiego napięcia		Odłączenie wysokiego napięcia, system niskiego napięcia
	Skrzynka bezpieczników, dezaktywacja instalacji wysokiego napięcia przy niskim napięciu		Komponenty wysokiego napięcia		Zbiornik powietrza				



Audi Q6 / SQ6 e-tron

SUV, od 2023 r.

5-drzwiowy, 5 siedzeń

1. Identyfikacja / rozpoznanie



Silnik trakcyjny pracuje bezgłośnie. Wskazanie na zestawie wskaźników (wskaźnik mocy) informuje, czy napęd elektryczny jest wyłączony „OFF” lub gotowy do pracy „READY”.

Napis
Audi Q6 / SQ6 e-tron

Gniazdo ładowania

e-tron



Q6

Napis
(napisy można odznaczyć)

2. Unieruchomienie / stabilizacja / podnoszenie

Unieruchomienie pojazdu



1. Nacisnąć przycisk parkowania „P” i zaciągnąć hamulec ręczny.
2. Wyłączyć zapłon (wskazanie mocy „OFF”), nacisnąć przycisk „Start-Stop” bez naciskania hamulca nożnego.

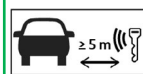

Kluczyk z pilotem, kartę kluczyka i/ lub aplikację na smartfona należy w miarę możliwości oddalić od pojazdu na odległość większą niż 5 m.

Punkty podnoszenia

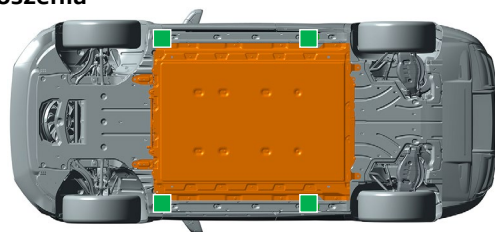

■ odpowiednie punkty podnoszenia

■ akumulator wysokiego napięcia

3. Likwidacja bezpośredniego zagrożenia / wymogi bezpieczeństwa

Dezaktywacja układu wysokowoltowego

W przypadku wypadków z zadziałaniem poduszki powietrznej system wysokiego napięcia jest automatycznie dezaktywowany po wykryciu zadziałania poduszki powietrznej. Układ wysokowoltowy zostaje odłączony po ok. 20 sekundach po dezaktywacji.



We wszystkich innych przypadkach instalację wysokiego napięcia można dezaktywować w następujący sposób:



Opcjonalny frunk (zaznaczony na żółto)



Opcja 1: przód samochodu

1. Zlokalizować wyłącznik ratunkowy.
W przypadku frunka (wyposażenie opcjonalne: dodatkowy schowek z przodu pojazdu): zdjąć pokrywę serwisową ①.
2. Otworzyć wyłącznik ratunkowy.



① Wyciągnąć czerwoną wypustkę.



② Wyciągnąć czarną wtyczkę.



Nie wolno dotykać, przecinać ani otwierać uszkodzonych komponentów wysokiego napięcia, przewodów ani akumulatora wysokiego napięcia! Stosować odpowiednie środki ochrony!



Audi Q6 / SQ6 e-tron

SUV, od 2023 r.

5-drzwiowy, 5 siedzeń



Opcja 2: bezpiecznik w bagażniku

1. Podnieść podłogę bagażnika.

2. Wymontować pokrywę (lewa strona pojazdu).

3. Zlokalizować bezpiecznik (pod wspornikiem z tworzywa sztucznego) i wyciągnąć.

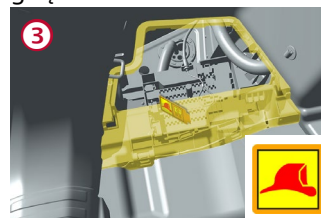
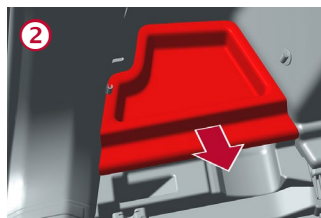
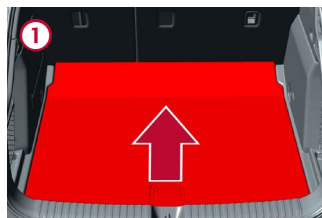

Odłączanie akumulatora 12 V



Opcjonalny frunk (zaznaczony na żółto)



1 Zlokalizować akumulator i odłączyć biegun ujemny. W przypadku frunka (dodatkowy schowek w przedniej części pojazdu, wyposażenie dodatkowe):

2 Zdjąć pokrywę serwisową.

3 Odłączyć przyłącze masy akumulatora do nadwozia.

Odłączanie od stacji ładowania (awaryjne odblokowanie wtyczki do ładowania)

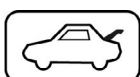

Podnieść podłogę bagażnika.

Wymontować pokrywę (lewa strona pojazdu).

Wyciągnąć żółtą pętlę, wyciągnąć wtyczkę łado-

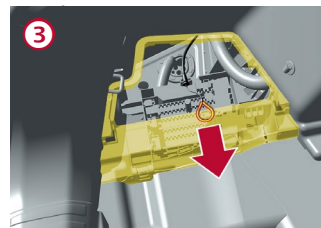
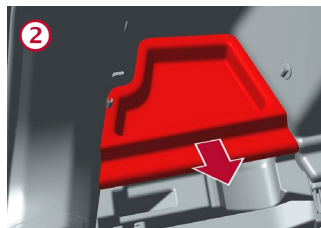
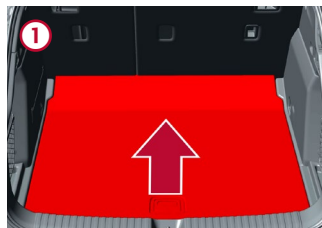

Gniazdo ładowania z prawej strony: postępować analogicznie do lewej strony pojazdu (pociągnąć żółtą pętlę).

4. Dostęp do pasażerów

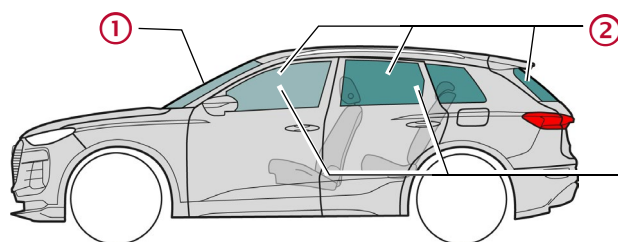

Rodzaje szkła:

1 Szkło bezpieczne laminowane

2 Szkło bezpieczne hartowane

3 Boczne szyby opcjonalne szkło bezpieczne laminowane

5. Źródła energii / ciecze / gazy / ciała stałe



12 V



800 V
Litowo-jonowy



W przypadku mechanicznego odkształcenia układu akumulatora istnieje ryzyko wystąpienia reakcji termicznej w akumulatorze wysokiego napięcia. Monitorować temperaturę akumulatora wysokiego napięcia!





Audi Q6 / SQ6 e-tron

SUV, od 2023 r.

5-drzwiowy, 5 siedzeń

6. Postępowanie na wypadek pożaru



W przypadku uszkodzenia lub niewłaściwego użytkowania akumulatory litowo-jonowe mogą zapalić się samoczynnie natychmiast lub z opóźnieniem bądź mogą zapalić się ponownie po ugaszeniu pożaru! Stosować odpowiednie środki ochrony!

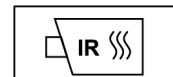

7. Postępowanie na wypadek zanurzenia w wodzie

Po wydobyciu pojazdu z wody należy zdezaktywować instalację wysokiego napięcia (patrz rozdział 3) i pozwoić wodzie spłynąć. Stosować odpowiednie środki ochrony!

8. Holowanie / transport / przechowywanie



Akumulatory litowo-jonowe mogą ulec samozapłonowi lub ponownemu zapłonowi po ugaszeniu pożaru! Stosować odpowiednie środki ochrony!



W przypadku pojazdów, które uległy wypadkowi, lub gdy akumulator wysokiego napięcia jest uszkodzony bądź działa nieprawidłowo: zdezaktywować instalację wysokiego napięcia (patrz rozdział 3). Zaparkować pojazd w bezpiecznej odległości wynoszącej co najmniej 5 m od zabudowań i innych pojazdów (strefa kwarantanny).



Nie należy holować pojazdu powypadkowego na osiach napędowych.



9. Dodatkowe istotne informacje

Więcej informacji można znaleźć w instrukcji ratowniczej Audi pod adresem www.audi.com/rescue

10. Objaśnienie użytych piktogramów

Materiał łatwopalny	Działanie żrące, działanie drażniące na skórę	Niebezpieczne dla zdrowia ludzkiego	Zagrożenie dla środowiska	Pojazd elektryczny	Ostrzeżenie o występowaniu napięcia elektrycznego	Ogólny znak ostrzegawczy	Użycie wody do gaszenia ognia
Niebezpieczne napięcie	Oddalenie inteligentnego kluczyka	Użycie kamery termowizyjnej na podczerwień	Odblokowanie pokrywy silnika	Odblokowanie pokrywy bagażnika			