

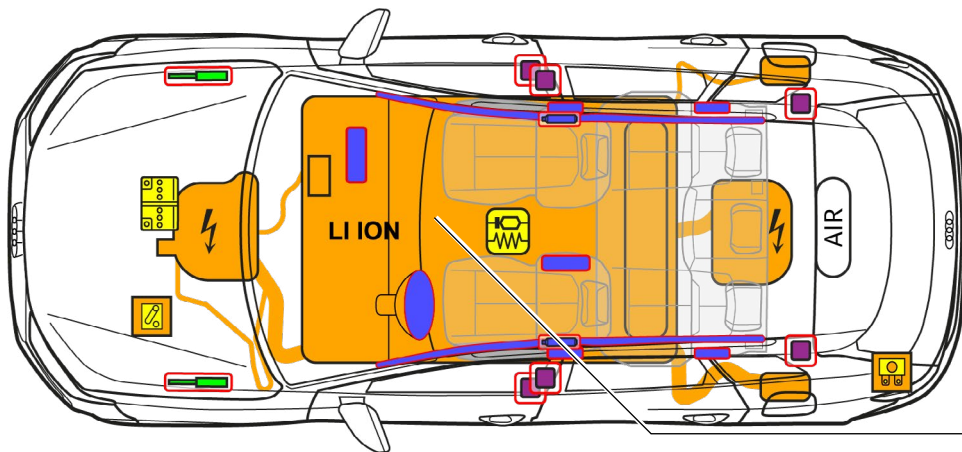

# Audi Q6 / SQ6 e-tron

SUV, od roku 2023

5 dverový, 5 miestny



800 V  
LI ION

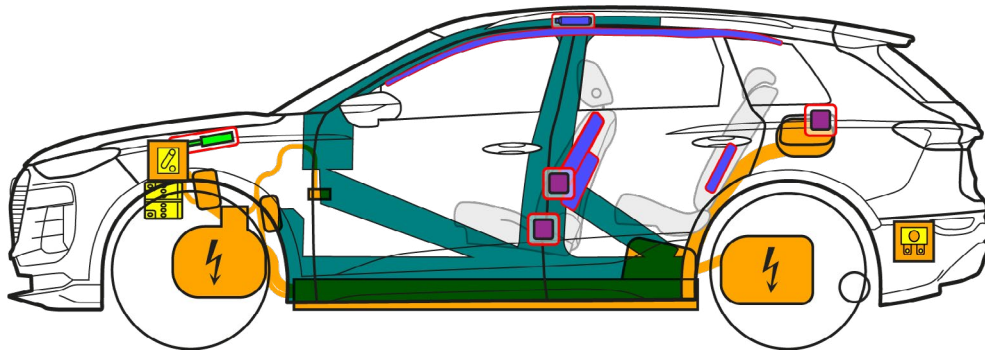

	Airbag		Generátor plynu		Napínač bezpečnostných pásov		SRS Riadiaca jednotka		Plynový tlmič/ predpätá pružina
	Oblasti s vysokou pevnosťou		Akumulátor nízkého napätia		Vysokonapäťový akumulátor		Vysokonapäťové vedenie		Vysokonapäťová izolácia, nízkonapäťový systém
	Poistková skrinka, deaktivácia vysokonapäťového systému pri nízkom napätí		Vysokonapäťové komponenty		Vzduchová nádrž				



# Audi Q6 / SQ6 e-tron

SUV, od roku 2023

5 dverový, 5 miestny

## 1. Identifikácia/rozpoznanie



Elektrické zariadenie je tiché. Ukazovateľ združeného prístroja (Powermeter) dáva spätnú väzbu, či je elektrický pohon vypnutý „OFF“ alebo pripravený na prevádzku „READY“.

Nápis  
Audi Q6 / SQ6 e-tron

Nabíjacia prípojka

e-tron



Q6

Nápis  
(Nápisy sú odvolateľné)

## 2. Upevnenie / stabilizácia / zdvíhanie

Zastavte vozidlo



1. Stlačte tlačidlo parkovania „P“ a stlačte parkovaciu brzdú.
2. Vypnite zapaľovanie (Powermeter „OFF“), stlačte tlačidlo „Start-Stop“ bez stlačenia brzdového pedála.

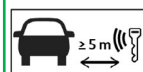

Ak je to možné, presuňte kľúč s diaľkovým ovládaním, kľúčovú kartu a/alebo aplikáciu pre smartfón do vzdialenosti väčšej ako 5 m od vozidla.

Zdvíhacie body

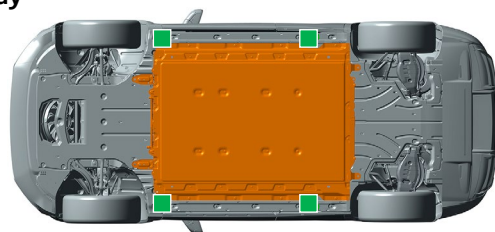

 Vhodné zdvíhacie body

 Vysokonapätový akumulátor

## 3. Odstránenie priamych nebezpečenstiev / bezpečnostné predpisy

Deaktivácia vysokonapätového systému

V prípade nehody, pri ktorej dôjde k aktivácii airbagu, sa vysokonapätový systém automaticky deaktivuje po zaregistrovaní uvoľnenia airbagu. Vysokonapätový systém bude bez napätia približne 20 sekúnd po deaktivácii.



Vo všetkých ostatných prípadoch možno vysokonapätové zariadenie deaktivovať nasledovne:

**Možnosť 1: v prednej časti**



Voliteľný priestor v prednej časti (označený žltou farbou)

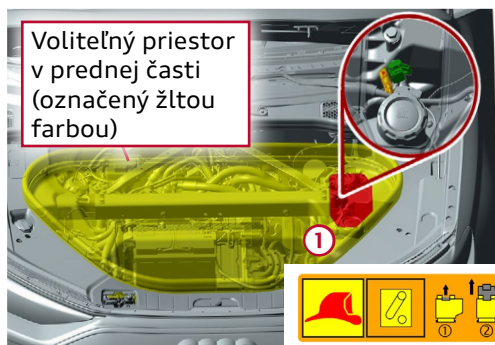

1. Nájdite záchranárske odpájacie miesto. V prípade priestoru v prednej časti (voliteľná výbava: prídavný odkladací priestor v prednej časti vozidla): Odstráňte servisný kryt. ①

2. Otvorte záchranárske odpájacie miesto.



① Vytiahnite červenú slučku



② Vytiahnite čiernu zástrčku



Nedotýkajte sa poškodených vysokonapätových komponentov, káblov a vysokonapätového akumulátora, nerezte ich ani neotvárajte! Je nutné nosiť zodpovedajúci ochranný výstroj!



# Audi Q6 / SQ6 e-tron

SUV, od roku 2023

5 dverový, 5 miestny



## Možnosť 2: poistka v batožinovom priestore

1. Zdvihnite úložnú podlahu

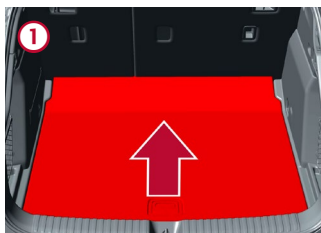

2. Odstráňte kryt (ľavá strana vozidla)

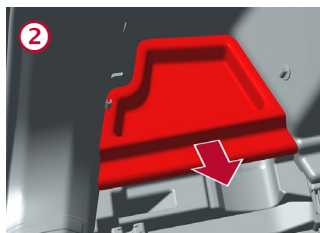

3. Nájdite poistku (pod plastovým držiakom) a vytiahnite ju

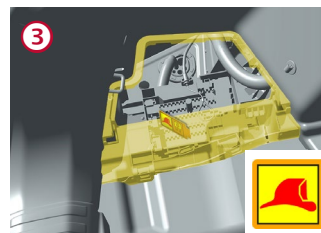

## Odpojenie 12 V akumulátora



Voliteľný priestor v prednej časti (označený žltou farbou)



① Nájdite akumulátor a odpojte záporný pól.

V prípade priestoru v prednej časti (prídavný odkladací priestor v prednej časti vozidla, voliteľná výbava):

② Odstráňte servisný kryt.

③ Odpojte uzemnenie akumulátora od karosérie.

## Odpojenie od nabíjacej stanice (núdzové odistenie nabíjacieho konektora)

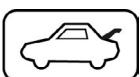

Zdvihnite úložnú podlahu

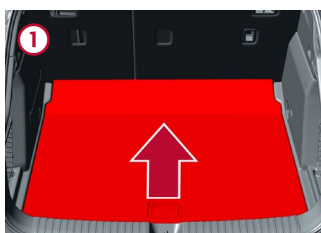

Odstráňte kryt (ľavá strana vozidla)

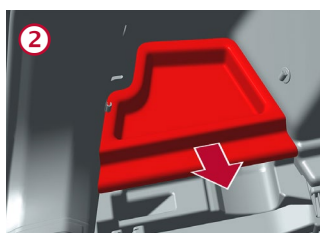

Potiahnite žltú slučku, vytiahnite nabíjajúcu zástrčku

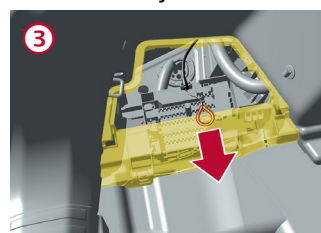

Nabíjacia zásuvka vpravo: rovnaký postup ako na ľavej strane vozidla (potiahnite žltú slučku)

## 4. Prístup k spolucestujúcim

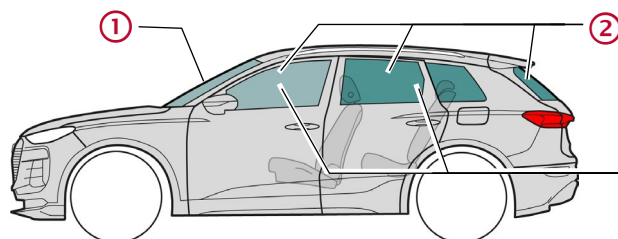

### Typy skiel:

① Laminované bezpečnostné sklo

② Tvrdené bezpečnostné sklo

③ Bočné sklá voliteľné laminované bezpečnostné sklo

## 5. Uložená energia / kvapaliny / plyny / pevné látky



12 V



800 V  
Lítiovio-iontový



Pri mechanickej deformácii systému akumulátora hrozí nebezpečenstvo tepelnej reakcie vysokonapäťového akumulátora. Sledujte teplotu vysokonapäťového akumulátora!





# Audi Q6 / SQ6 e-tron

SUV, od roku 2023

5 dverový, 5 miestny

## 6. V prípade požiaru



V prípade poškodenia alebo v prípade nesprávneho použitia sa lítium-iónové akumulátory môžu samovznietiť rýchlo alebo s časovým oneskorením, alebo sa môžu po uhasení požiaru opäť vznietiť!  
Je nutné nosiť zodpovedajúci ochranný výstroj!



## 7. Pod vodou

Po vytiahnutí vozidla z vody deaktivujte vysokonapäťový systém (pozrite kapitolu 3) a nechajte vodu odtiecť. Je nutné nosiť zodpovedajúci ochranný výstroj!

## 8. Odťahovanie / preprava / skladovanie



Lítium-iónové akumulátory sa môžu samočinne vznietiť alebo sa môžu po uhasení požiaru vznietiť znovu!  
Je nutné nosiť zodpovedajúci ochranný výstroj!



Ak bolo vozidlo účastníkom nehody alebo ak je vysokonapäťový akumulátor poškodený alebo zasiahnutý: deaktivujte vysokonapäťový systém (pozri kapitolu 3). Zaparkujte vozidlo v bezpečnej vzdialenosti min. 5 m od budov a iných vozidiel (karanténny priestor).



Neodťahujte havarované vozidlo na hnacích nápravách.



## 9. Dôležité dodatočné informácie

Viac informácií nájdete v záchranárskej príručke Audi na [www.audi.com/rescue](http://www.audi.com/rescue)

## 10. Vysvetlenie použitých piktogramov

Horľavé	Žieravé, dráždivé pre pokožku	Zdraviu škodlivé	Nebezpečné pre životné prostredie	Elektromobil	Výstraha vysokého napätia	Pozor, nebezpečenstvo	Haste vodu
Nebezpečné napätie	Vyberte inteligentný kľúč	Použite infračervenú termovíziu kameru	Odomknite kapotu motora	Odomknite batožinový priestor			